

# USER DISPLAY / TH UC 360 V1

Terminale utente per gestione unità trattamento aria







## AVVERTENZE PER LA SICUREZZA

Leggere con attenzione questo libretto prima dell'installazione e/o dell'uso dell'apparecchiatura e conservarlo in un luogo accessibile.

L'ufficio tecnico del Costruttore si rende disponibile ai numeri indicati sul retro del presente libretto per consulenze o richieste tecniche particolari.



### ATTENZIONE

**L'installazione e la manutenzione vanno eseguiti solo da personale qualificato pena il decadimento della Garanzia.**

• Esigere solo ricambi originali: la mancata osservazione di questa norma fa decadere la garanzia.



## SMALTIMENTO



In base a quanto previsto dalle seguenti direttive europee 2011/65/UE, 2012/19/UE e 2003/108/CE, relative alla riduzione dell'uso di sostanze pericolose nelle apparecchiature elettriche ed elettroniche, nonché allo smaltimento dei rifiuti.

Il simbolo del cassonetto barrato riportato sull'apparecchiatura indica che il prodotto alla fine della propria vita utile deve essere raccolto separatamente dagli altri rifiuti.

L'utente dovrà, pertanto, conferire l'apparecchiatura giunta a fine vita agli idonei centri di raccolta differenziata dei rifiuti elettronici ed elettrotecnici, oppure riconsegnarla al rivenditore che, a fronte di acquisto di apparecchio equivalente, è tenuto al ritiro gratuito del prodotto da smaltire.

L'adeguata raccolta differenziata per l'avvio successivo dell'apparecchiatura dismessa al riciclaggio, al trattamento e allo smaltimento ambientale compatibile contribuisce ad evitare possibili effetti negativi sull'ambiente e sulla salute e favorisce il riciclo dei materiali di cui è composta l'apparecchiatura.

Lo smaltimento abusivo del prodotto da parte dell'utente comporta l'applicazione delle sanzioni previste dalla vigente normativa in materia.



## INDICE

Descrizione		Pag
AVVERTENZE PER LA SICUREZZA		3
SMALTIMENTO		3
<b>1</b>	<b>User Display</b>	<b>5</b>
	Dimensioni	5
	Caratteristiche Tecniche	5
	Installazione	6
	Collegamento Elettrico	7
<b>2</b>	<b>PANORAMICA DEI MENU</b>	<b>8</b>
<b>3</b>	<b>INTERVENTI SUI MENU</b>	<b>10</b>
	0 - Home	10
	1 - Menu	11
	2 - Modalità di Funzionamento	11
	2.1 - Menu Programmazione	12
	3 - Impostazioni	14
	4 - Menu Letture	16
	5 - Menu Tecnico	18
	6 - Menu Allarmi	27

# 1 USER DISPLAY

## DIMENSIONI

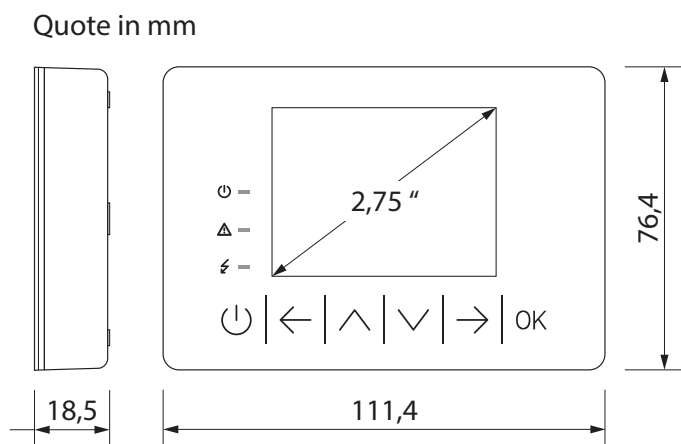

## DESCRIZIONE GENERALE

Display ambiente LCD grafico, risoluzione 320x240 pixel, 16 colori, font integrati e 6 tasti touch capacitivi. Utilizzato per la visualizzazione degli stati di funzionamento, degli allarmi e la modifica dei parametri dell'unità di trattamento dell'aria, permette inoltre di impostare la programmazione oraria, le modalità di funzionamento, le portate di ricambio dell'aria.

Il modello USER DISPLAY TH è completo di sensore temperatura e umidità e consente di controllare la deumidificazione e l'integrazione termica sia nella stagione invernale che estiva.

- Installazione a parete o su scatola 503 orizzontale.
- Collegamento bus e alimentazione direttamente con unità di trattamento dell'aria.

## CARATTERISTICHE TECNICHE

**Scopo del dispositivo di comando:** Dispositivo di comando di funzionamento

**Costruzione del dispositivo di comando:** Dispositivo elettronico incorporato

**Contenitore:** Autoestinguento bianco

**Categoria di resistenza al calore e al fuoco:** D

**Dimensioni:** 111,4 x 76,4 x 18,5 mm

**Metodo di montaggio del dispositivo:**

- A parete
- Nelle più comuni scatole da incasso

**Grado di protezione fornito dall'involucro:** IP30

**Metodo di connessione:** morsettiere fisse a vite per conduttori fino a 1 mm<sup>2</sup>

**Lunghezze massime consentite per i cavi di collegamento**

- alimentazione: 10 m
- ingressi analogici: 10 m
- uscite digitali: 10 m
- porta CAN: 10 m se il dispositivo è alimentato dal controllore, Max 30 m con alimentazione esterna

**Temperatura di impiego:** -10 ÷ 55 °C

**Umidità di impiego:** Da 5 a 95% di umidità relativa senza condensa

**Situazione di inquinamento del dispositivo di comando:** 2

**Conformità**

- RoHS 2011/65/CE
- WEEE 2012/19/EU
- Regolamento REACH (CE) n. 1907/2006
- EMC 2014/30/UE
- RED 2014/53/UE

**Alimentazione:**

- 24 VAC (±15%), 50/60 Hz (±3 Hz)
- Max. 4 VA non isolata o 12... 30 VDC, max. 2 W non isolata (alimentazione indipendente o erogata da un controllore)

**Metodo di messa a terra del dispositivo di comando:** Nessuno

**Tensione impulsiva nominale:** I

**Categoria di sovratensione:** 330 V

**Classe e struttura del software:** A

**Visualizzazioni:** Display grafico LCD a colori

**Buzzer di allarme:** Incorporato

**Porte di comunicazione:** 1 porta CAN

## SOLO SU MODELLO USER DISPLAY TH

**Sensori incorporati:** di temperatura e di umidità.

**Campo di misura sensore di temperatura e di umidità incorporato:**

0... 40 °C (32... 104 °F); precisione ±0,5 °C a 25 °C in aria statica

10... 70 % di umidità relativa; precisione ±5% tra 30 % e 70 %.

I valori di temperatura e umidità saranno misurati con la corretta compensazione dopo che il dispositivo è stato acceso per almeno 30 min.



## INSTALLAZIONE

### AVVERTENZE PER L'INSTALLAZIONE

- Accertarsi che le condizioni di lavoro (temperatura di impiego, umidità, ecc.) rientrino nei limiti indicati nei dati tecnici
- Non installare lo strumento in prossimità di fonti di calore (resistenze, condotti dell'aria calda, ecc.), di apparecchi con forti magneti (grossi diffusori, ecc.), di luoghi soggetti alla luce solare diretta, pioggia, umidità, polvere eccessiva, vibrazioni meccaniche o scosse
- In conformità alle normative sulla sicurezza, la protezione contro eventuali contatti con le parti elettriche deve essere assicurata mediante una corretta installazione dello strumento; tutte le parti che assicurano la protezione devono essere fissate in modo tale da non poter essere rimosse senza l'aiuto di un utensile.

### INSTALLAZIONE A PARETE

1. Sganciare il guscio posteriore dal frontale con l'aiuto di un cacciavite nell'apposita sede
2. Appoggiare il guscio posteriore alla parete in un punto adeguato a far passare i cavi di collegamento attraverso l'apposita apertura
3. Utilizzare le asole del guscio posteriore come guida per eseguire 4 fori di un diametro adeguato al tassello.  
Si consiglia di utilizzare tasselli diametro 5,0 mm
4. Inserire i tasselli nei fori eseguiti nella parete
5. Fissare il guscio posteriore alla parete con 4 viti. Si consiglia di utilizzare viti a testa svasata piana
6. Eseguire il collegamento elettrico senza dare alimentazione al dispositivo
7. Fissare il frontale del dispositivo al guscio posteriore

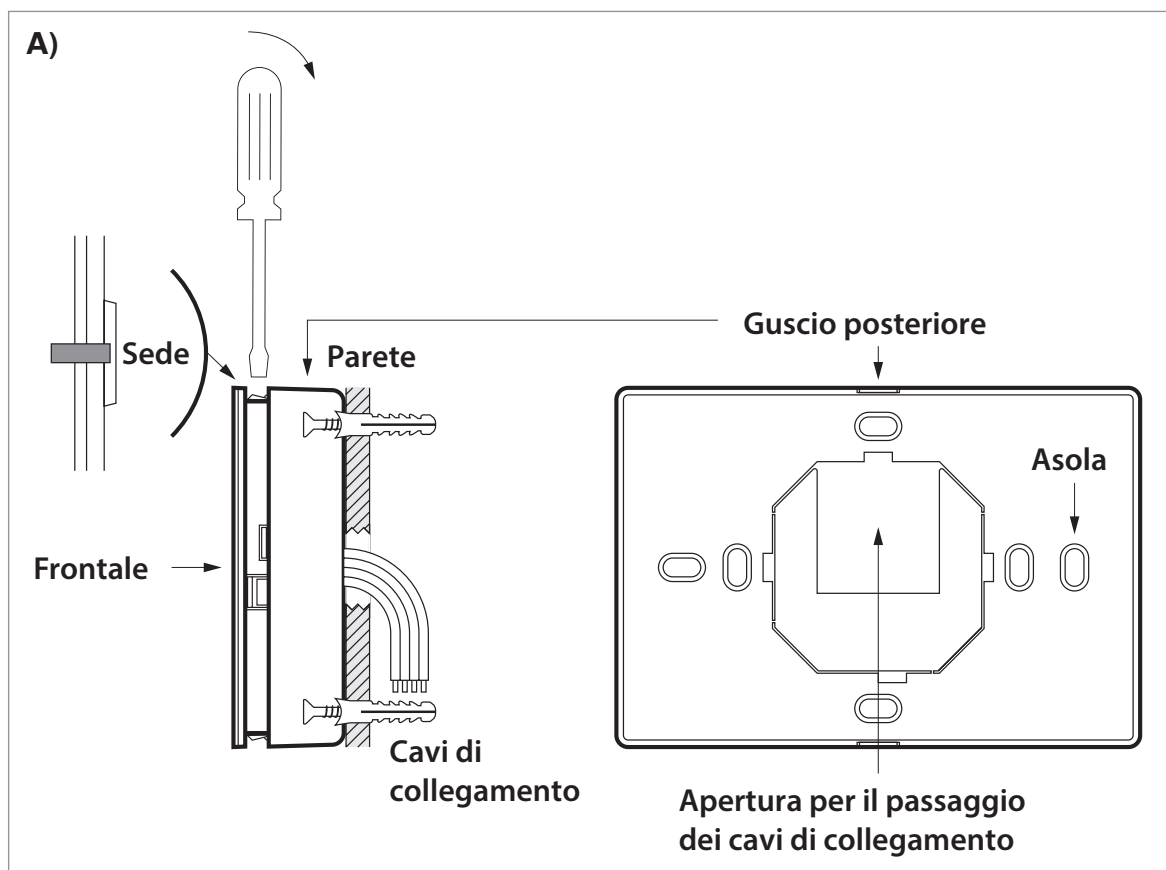



## INSTALLAZIONE IN SCATOLA DA INCASSO

1. Sganciare il guscio posteriore dal frontale con l'aiuto di un cacciavite nell'apposita sede
2. Fissare il guscio posteriore alla scatola con 4 viti. Si consiglia di utilizzare viti a testa svasata piana
3. Eseguire il collegamento elettrico senza dare alimentazione al dispositivo
4. Fissare il frontale del dispositivo al guscio posteriore

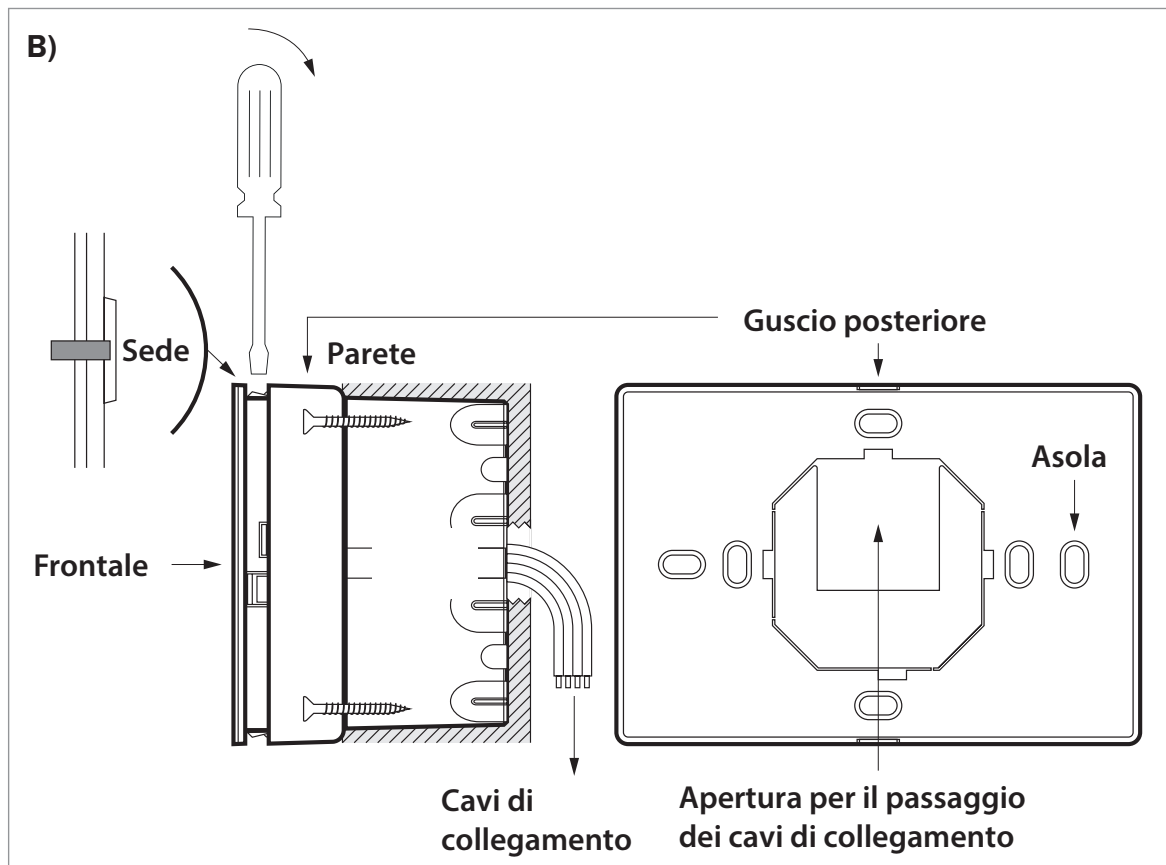



# COLLEGAMENTO ELETTRICO USER DISPLAY - UC 360 V1

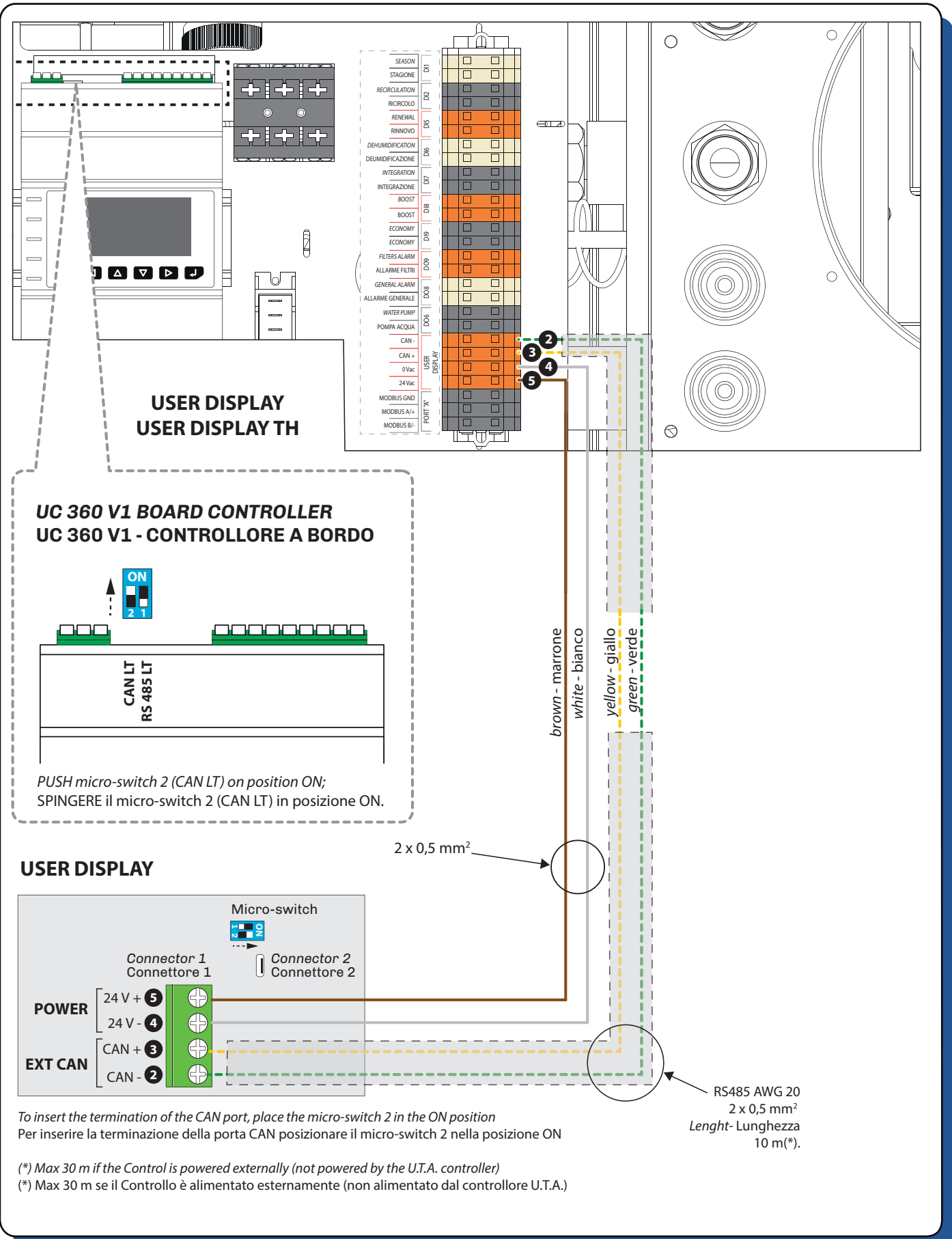

To insert the termination of the CAN port, place the micro-switch 2 in the ON position  
Per inserire la terminazione della porta CAN posizionare il micro-switch 2 nella posizione ON

(\* ) Max 30 m if the Control is powered externally (not powered by the U.T.A. controller)  
(\* ) Max 30 m se il Controllo è alimentato esternamente (non alimentato dal controllore U.T.A.)

## 2 PANORAMICA DEI MENU

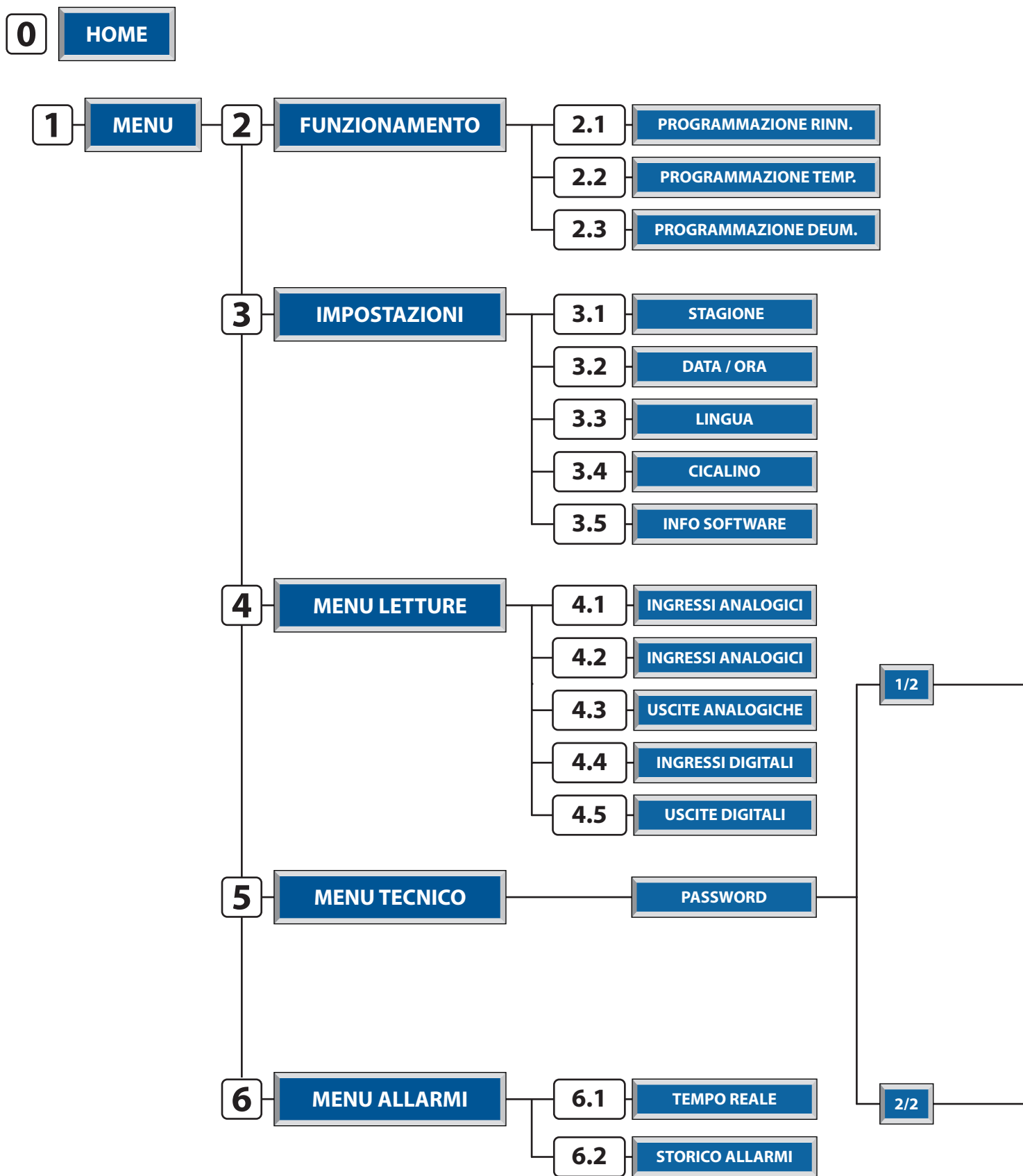



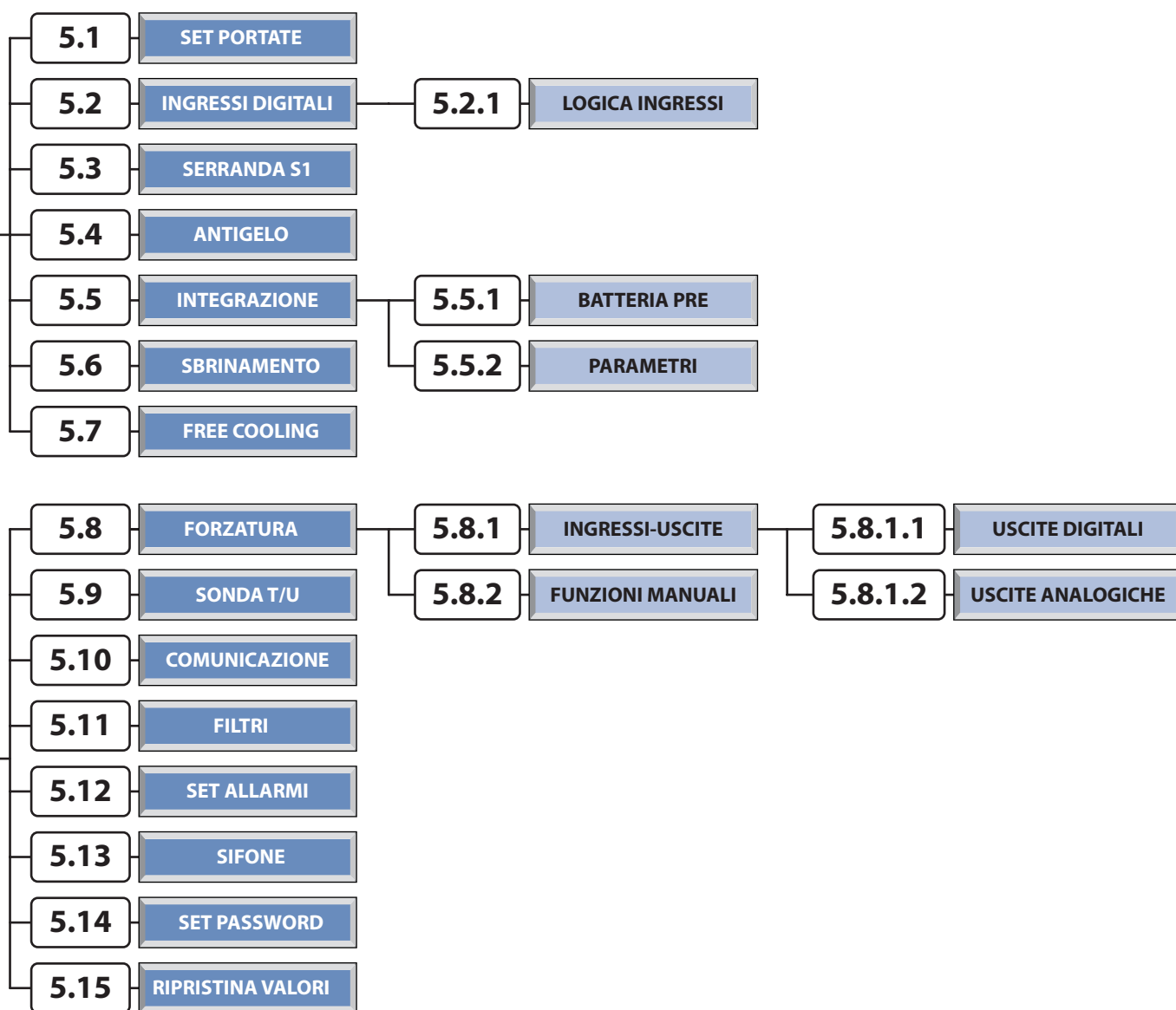

### 3 INTERVENTI SUI MENU

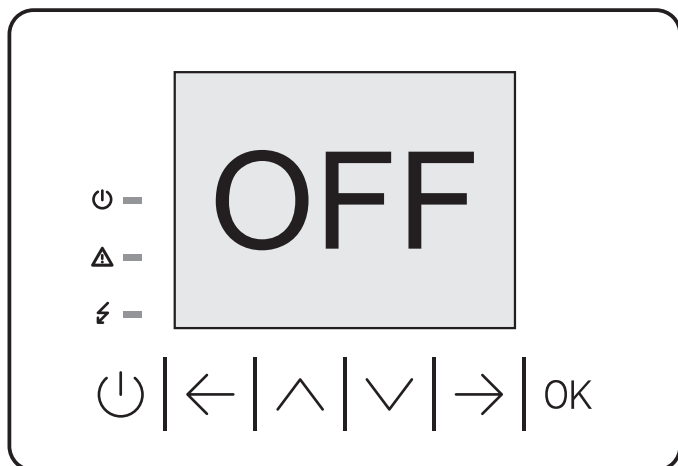

#### LED

- Dispositivo Acceso
- Presenza Allarmi
- Dispositivo Alimentato

#### UTILIZZO DEI TASTI

	Pressione Prolungata: Accende/Spegne Display	= STAND-BY
		= ON
	Pressione breve: Fa ritornare al menu precedente, premuto ripetutamente si torna alla maschera HOME	
	Permette di spostarsi tra le pagine del menu	
	Permette di spostarsi in su nei menu o incrementare i valori di SET	
	Permette di spostarsi in giù nei menu o decrementare i valori di SET	
	Permette di spostarsi tra le pagine del menu	
	Permette di accedere ai sottomenu, salva i valori di set modificati	

### 0 HOME

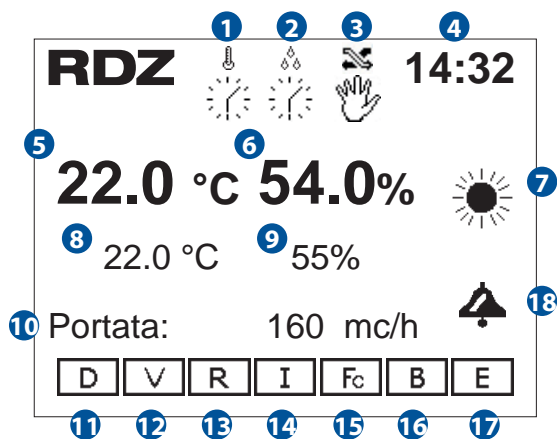

#### Tabella Dei movimenti

Tasto	Maschera
	1 MODALITA' FUNZIONAMENTO

Num	Descrizione
5	Temperatura rilevata dal display in ambiente (*)
6	Umidità rilevata dal display in ambiente (*)
7	Stagione corrente impostata di funzionamento
8	Set di temperatura impostato per l'attivazione dell'integrazione
9	Set di umidità impostato per l'attivazione della deumidificazione
10	Portata Aria corrente (m <sup>3</sup> /h)
11	<b>D</b> Deumidificazione attiva
12	<b>V</b> Ricircolo attivo
13	<b>R</b> Rinnovo attivo
14	<b>I</b> Integrazione attiva
15	<b>Fc</b> Serranda by-pass attiva
16	<b>B</b> Boost attivo
17	<b>E</b> Economy attivo
18	Presenza di allarmi

(\*) solo modello USER DISPLAY TH

#### Tabella delle icone

Num	Descrizione
1	La gestione della Temperatura è impostata in modalità Manuale
	La gestione della Temperatura è impostata in modalità Programmazione
2	La gestione dell'Umidità è impostata in modalità Manuale
(*)	La gestione dell'Umidità è impostata in modalità Programmazione
	La gestione dell'Umidità è impostata in modalità Programmazione
3	La gestione del Rinnovo Aria è impostata in modalità Manuale
	La gestione del Rinnovo Aria è impostata in modalità Programmazione
4	Ora corrente

## 1 MENU

MENU'	
1	Modalità Funzionamento
2	Impostazioni
3	Lecture
4	Tecnico
5	Allarmi



Display		
Menu	Descrizione	Tasto
2	Accesso alla Modalità di Funzionamento	OK
3	Accesso al menu Impostazioni	
4	Accesso al menu Lecture	
5	Accesso al menu Tecnico	
6	Accesso al menu Allarmi	

Tabella Dei movimenti		
Tasto	Menu	Descrizione
	0	HOME

## 2 MODALITA' FUNZIONAMENTO

Il Menu funzionamento consente di impostare e gestire la modalità funzionamento per Rinnovo, Temperatura, Deumidificazione fra Manuale **MAN** (con i relativi Set) e programmazione **PRG** (funzionamento a programmi con eventuali fasce orarie). E' possibile inoltre attivare la funzione Boost.

MODALITA' DI FUNZIONAM.	
1	Rinnovo <b>PRG</b> > 2
3	Temperatura MAN > 4
5	Set 19.0°C
6	Deumidificazione MAN > 7
8	Set 55%
9	Boost OFF



Tabella Dei movimenti		
Tasto	Menu	Descrizione
	1	MENU

Tabella delle icone		OK +  +  + OK			
Descrizione	Stag.	Min	Max	Def.	
1 Imposta tipo di funzionamento Rinnovo	-	PRG	MAN	PRG	
3 Imposta tipo di funzionamento Temperatura	-	PRG	MAN	MAN	
5 Modifica il Set di Temperatura per la stagione corrente (°C)	EST.	10.0	35.0	27.0	
	INV.	10.0	35.0	19.0	
6 Imposta tipo di funzionamento Deumidificaz. (*)	EST.	PRG	MAN	MAN	
8 Modifica il Set di Umidità per la stagione estiva (°C)	EST.	10.0	90.0	55.0	
9 Attivazione funzionamento BOOST	-	OFF	ON	OFF	

Display		
Menu	Descrizione	Tasto
2	2.1 > Accesso Programmazione Rinnovo	OK
4	2.2 > Accesso Programmazione Temperatura	
7 (*)	2.3 > Accesso Programmazione Deumidific.	

(\*) solo modello USER DISPLAY TH

## MENU PROGRAMMAZIONE

Il Menu Programmazione è composto da **6 TIPOLOGIE DI PROGRAMMI GIORNALIERI** per ogni funzionalità scelta (Temperatura, Umidità e funzionalità di Rinnovo Aria)

### PROGRAMMI DISPONIBILI

**P1:** Impostazione del programma giornaliero 1 con 3 fasce orarie disponibili

**P2:** Impostazione del programma giornaliero 2 con 3 fasce orarie disponibili

**P3:** Impostazione del programma giornaliero 3 con 3 fasce orarie disponibili

**P4:** Impostazione del programma giornaliero 4 con 3 fasce orarie disponibili

**24h:** Esclusione giornaliera delle fasce orarie con funzionamento secondo i Set Manuali per la gestione di Temperatura e Umidità e Abilitazione h. 24 per la funzionalità di Rinnovo Aria)

**OFF:** Esclusione giornaliera del controllo Temperatura/Umidità o Disattivazione completa della funzionalità di Rinnovo Aria per il giorno selezionato

### ECONOMY

**Eco:** gestione della modalità Economy (funzionamento fuori fascia oraria)

## 2.1 PROGRAMMAZIONE RINNOVO

Programmazione RINNOVO INV						
1	DOM		P1		2	
	Da	A	Abil. Eco		6	
3	00:00	00:00	No		6	
4	00:00	00:00	Rid. Eco		7	
5	00:00	00:00	- 20 %		7	
8	LUN	MAR	MER	GIO	VEN	SAB DOM
9	P1	P3	P1	P4	P2	24h OFF

Tabella Dei movimenti		
Tasto	Menu	Descrizione
	2	MODALITA' FUNZIONAMENTO

LA PROGRAMMAZIONE PER LA GESTIONE DEL RINNOVO E' VALIDA SOLO PER LA STAGIONE CORRENTE IN USO.

Tabella delle icone			
	OK		
Descrizione	Min	Max	Def.
1	Seleziona il giorno desiderato		
	LUN-MAR-MER-GIO- VEN-SAB-DOM		
2	Imposta il tipo di programma per il giorno selezionato		
	P1-P2-P3-P4- 24h-OFF		P1
3	Imposta orario inizio e fine fascia 1		
	00:00	23:59	00:00
4	Imposta orario inizio e fine fascia 2		
	00:00	23:59	00:00
5	Imposta orario inizio e fine fascia 3		
	00:00	23:59	00:00
6	Abilita modalità Economy (Funzionamento fuori fascia)		
	SI/NO		NO
7	Valore (%) di attenuazione Rinnovo in modalita Economy		
	0	- 50	- 20

Display	
Descrizione	
8	Visualizza i giorni della settimana
9	Visualizza il tipo di programma scelto per il giorno

## 2.2 PROGRAMMAZIONE TEMPERATURA

Programmazione TEMPERATURA INV							
1	DOM		P1		2		
	Da	A	Set	Abil. Eco			
3	00:00	00:00	25.0 °C	No			
4	00:00	00:00	25.0 °C	Rid. Eco			
5	00:00	00:00	25.0 °C	20.0 °C			
8	LUN	MAR	MER	GIO	VEN	SAB	DOM
9	P1	P3	P1	P4	P2	24h	OFF

Tabella Dei movimenti		
Tasto	Menu	Descrizione
	2	MODALITA' FUNZIONAMENTO

LA PROGRAMMAZIONE PER LA GESTIONE DELLA TEMPERATURA E' VALIDA SOLO PER LA STAGIONE CORRENTE IN USO.

Display	
Descrizione	
8	Visualizza i giorni della settimana
9	Visualizza il tipo di programma scelto per il giorno

Tabella delle icone					
Descrizione	Stag.	Min	Max	Def.	
1	Seleziona il giorno desiderato				
	LUN-MAR-MER-GIO-VEN-SAB-DOM				
2	Imposta il tipo di programma per il giorno selezionato				P1
	P1-P2-P3-P4-24h-OFF				
	Impostazione orario fascia 1	-	00:00	23:59	00:00
3	Imposta Set Temperatura (°C)	EST.	10.0	35.0	25.0
		INV.	10.0	35.0	22.0
	Impostazione orario fascia 2	-	00:00	23:59	00:00
4	Imposta Set Temperatura (°C)	EST.	10.0	35.0	25.0
		INV.	10.0	35.0	22.0
	Impostazione orario fascia 3	-	00:00	23:59	00:00
5	Imposta Set Temperatura (°C)	EST.	10.0	35.0	25.0
		INV.	10.0	35.0	22.0
6	Abilita modalità Economy (Funzionamento fuori fascia)	-	SI/NO		NO
7	Set Temperatura (°C) in modalita Economy	EST.	12	35	27
		INV.	12	35	20

## 2.3 PROGRAMMAZIONE UMIDITA'

Programmazione UMIDITA' EST							
1	DOM		P1		2		
	Da	A	Set	Abil. Eco			
3	00:00	00:00	55 %	No			
4	00:00	00:00	55 %	Rid. Eco			
5	00:00	00:00	55 %	75 %			
8	LUN	MAR	MER	GIO	VEN	SAB	DOM
9	P1	P3	P1	P4	P2	24h	OFF

Tabella Dei movimenti		
Tasto	Menu	Descrizione
	2	MODALITA' FUNZIONAMENTO

LA PROGRAMMAZIONE PER LA GESTIONE DELL'UMIDITA' E' VALIDA SOLO PER LA STAGIONE ESTIVA

Display	
Descrizione	
8	Visualizza i giorni della settimana
9	Visualizza il tipo di programma scelto per il giorno

Tabella delle icone					
Descrizione	Stag.	Min	Max	Def.	
1	Seleziona il giorno desiderato				
	LUN-MAR-MER-GIO-VEN-SAB-DOM				
2	Imposta il tipo di programma per il giorno selezionato				P1
	P1-P2-P3-P4-24h-OFF				
	Impostazione orario fascia 1		00:00	23:59	00:00
3	Imposta Set Umidità (%)		10.0	35.0	25.0
		Impostazione orario fascia 2		00:00	23:59
4	Imposta Set Umidità (%)		10.0	35.0	25.0
		Impostazione orario fascia 3		00:00	23:59
5	Imposta Set Umidità (%)	EST.	10.0	35.0	25.0
		Abilita modalità Economy (Funzionamento fuori fascia)		SI/NO	
6	Set Umidità (%) in modalita Economy		20	90	75
7					

### 3 IMPOSTAZIONI

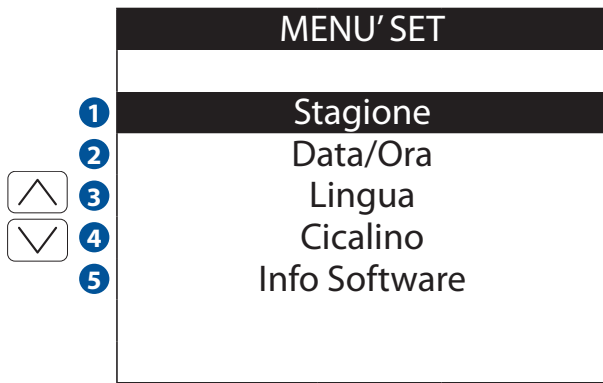

Display		
Menu	Descrizione	Tasto
1 3.1	Accesso alla maschera di Set Stagione	OK
2 3.2	Accesso alla maschera di Set Data/Ora	
3 3.3	Accesso alla maschera di Set Lingua	
4 3.4	Accesso alla maschera di Set Cicalino	
5 3.5	Accesso alla maschera Info Software	

Tabella Dei movimenti

Tasto	Menu	Descrizione
	1	MENU

#### 3.1 SET STAGIONE



Tabella delle icone	
Tasti Modifica	Descrizione
1	Imposta Stagione di funzionamento della macchina - Inverno - Estate

N.B.: E' necessario impostare il parametro "Ingressi Digitali" del comando stagione da Interfaccia Utente (IU)  
Vedi Menu Tecnico paragrafo 5.2

Tabella Dei movimenti

Tasto	Menu	Descrizione
	1	MENU

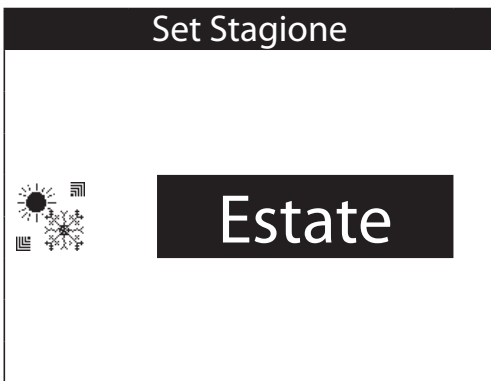
#### 3.2 SET DATA/ORA



Tabella delle icone	
Tasti Modifica	Descrizione
1	Modifica Data e Ora correnti

Tabella Dei movimenti

Tasto	Menu	Descrizione
	1	MENU

### 3.3 SET LINGUA

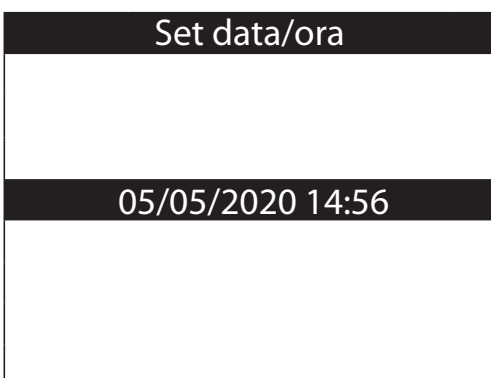
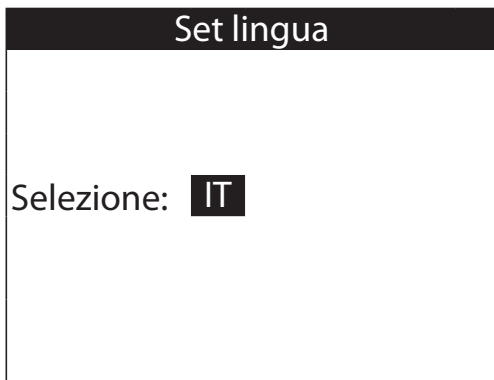

1

#### Tabella delle icone

Tasti Modifica	Descrizione
OK +  + OK	Set di lingua in uso nel display, modificabile tra: - Italiano - Inglese - Spagnolo

1

#### Tabella Dei movimenti

Tasto	Menu	Descrizione
	1	MENU

### 3.4 ABILITAZIONE CICALINO

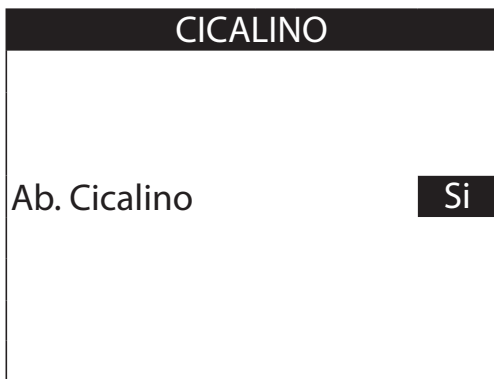

1

#### Tabella delle icone

Tasti Modifica	Descrizione
OK +  + OK	Abilita/Disabilita il Cicalino Allarmi

1

#### Tabella Dei movimenti

Tasto	Menu	Descrizione
	1	MENU

### 3.5 INFORMAZIONI SOFTWARE



1

#### Tabella delle icone

Descrizione
Visualizza Modello macchina al quale è abbinato il software del display e relativa Versione e Revisione installata. Scansionando il Qr-Code è possibile visualizzare ed effettuare il download della documentazione.

1

#### Tabella Dei movimenti

Tasto	Menu	Descrizione
	1	MENU



## 4 MENU LETTURE

### 4.1 MENU LETTURE INGRESSI ANALOGICI

#### LETTURE ING. AN.1/5

1	T1 Acqua	15.0°C
2	T2 Evaporatore	5.0°C
3	T3 Condensatore	48.0°C
4	T4 Immissione	30.0°C
5	T5 Estrazione	25.0°C
6	T6 Esterna	25.0°C
7	I7 Pres. Diff.	0Pa

#### Tabella Dei movimenti

Tasto	Menu	Descrizione
	1	MENU
	4.2	LETTURA INGRESSI ANALOGICI 2/5
	4.5	LETTURA USCITE DIGITALI 5/5

#### Tabella delle icone

##### Descrizione



1	Visualizza Temperatura acqua in ingresso all'unità
2	Visualizza Temperatura di evaporazione gas
3	Visualizza Temperatura di condensazione gas
4	Visualizza Temperatura aria di immissione ambiente
5	Visualizza Temperatura aria di ripresa ambiente
6	Visualizza Temperatura aria esterna
7	Visualizza la pressione differenziale tra l'ingresso e l'uscita del recuperatore di calore statico, sul flusso di aria entrante in ambiente.

### 4.2 MENU LETTURE INGRESSI ANALOGICI

#### LETTURE ING. AN.2/5

1	T8 Espulsione	15.0°C
2	T9 Dissipatore	5.0°C

#### Tabella Dei movimenti

Tasto	Menu	Descrizione
	1	MENU
	4.3	LETTURA USCITE ANALOGICHE 3/5
	4.1	LETTURA INGRESSI ANALOGICI 1/5

#### Tabella delle icone

##### Descrizione

1	Visualizza Temperatura aria di Espulsione ambiente
2	Visualizza Temperatura gas del dissipatore





#### 4.3 MENU LETTURE USCITE ANALOGICHE

##### LETTURE USC. ANAL. 3/5

1	Ventilatore Im. (UA1)	0
2	Giri Vent. Mandata	Orpm
3	Ventilatore Es. (UA2)	0
4	Giri Vent. Espulsione	Orpm
5	Valvola Post (UA3)	0
6	Valvola Pre (UA4)	0
7	Serranda S1 (UA5)	0
8	Serranda S4 (UA6)	0

##### Tabella Dei movimenti

Tasto	Menu	Descrizione
	1	MENU
	4.4	LETTURA INGRESSI DIGITALI 4/5
	4.2	LETTURA INGRESSI ANALOGICI 2/5

##### Tabella delle icone

	Descrizione
1	Visualizza Voltaggio ventilatore di Immissione
2	Visualizza numero di giri ventilatore di Immissione
3	Visualizza Voltaggio ventilatore di Espulsione
4	Visualizza numero di giri ventilatore di Espulsione
5	Visualizza Voltaggio Valvola Acqua Integrazione
6	Visualizza Voltaggio Valvola Acqua Pre-Trattamento
7	Visualizza Voltaggio servomotore Serranda Ricircolo
8	Visualizza Voltaggio servomotore Serranda Aria Esterna

#### 4.4 MENU LETTURE INGRESSI DIGITALI



##### LETTURE ING. DIG. 4/5

1	Stagione	OFF
2	Ricircolo	OFF
3	Rinnovo	OFF
4	Deumidificazione	OFF
5	Integrazione	OFF
6	Boost	OFF
7	Economy	OFF

##### Tabella delle icone

	Descrizione
1	Visualizza Stato chiamata esterna Stagione
2	Visualizza Stato chiamata esterna Ricircolo
3	Visualizza Stato chiamata esterna Rinnovo
4	Visualizza Stato chiamata esterna Deumidificazione
5	Visualizza Stato chiamata esterna Integrazione
6	Visualizza Stato chiamata esterna Boost
7	Visualizza Stato chiamata esterna Economy

##### Tabella Dei movimenti

Tasto	Menu	Descrizione
	1	MENU
	4.5	LETTURA USCITE DIGITALI 5/5
	4.3	LETTURA USCITE ANALOGICHE 3/5

## 4.5 MENU LETTURE USCITE DIGITALI

### LETTURE USC. DIG. 5/5

1	Compressore (UA1)	OFF
2	Serr. Cuc. Bagni (UD3)	OFF
3	Serr. Freecool. (UD4)	ON
4	Serr. Bypass (UD5)	OFF
5	Pompa (UD)	ON
6	Allarme Gener.(UD8)	ON
7	Allarme Filtri (UD9)	ON

#### Tabella Dei movimenti

Tasto	Menu	Descrizione
	1	MENU
	4.1	LETTURA INGRESSI ANALOGICI 1/5
	4.4	LETTURA INGRESSI DIGITALI 4/5

#### Tabella delle icone

	Descrizione
1	Visualizza Stato relè compressore
2	Stato Relè Serranda S2 Estrazione aria viziata
3	Stato Relè Serranda S3 Free-Cooling
4	Stato Relè Serranda S5 Bypass Dissipatore
5	Visualizza Stato Relè Chiamata Pompa
6	Visualizza Stato Allarme Generale
7	Visualizza Stato Allarme Filtri

## 5 MENU TECNICO

### INSERIMENTO PASSWORD MENU TECNICO

#### INSERIRE PASSWORD

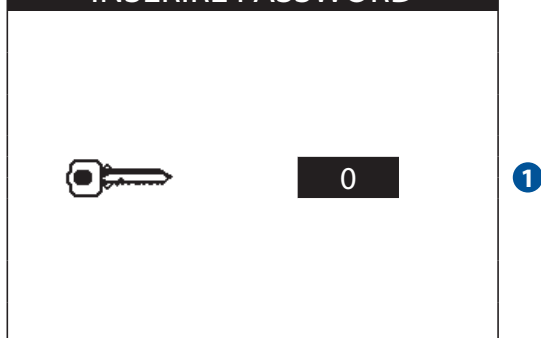

#### Tabella delle icone

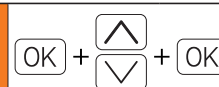

	Descrizione	Def.
1	Password per accesso al menu tecnico (11 di fabbrica)	11

#### TECNICO 1/2

##### Set Portate

1	Set Portate
2	Ingressi Digitali
3	Serranda S1
4	Antigelo
5	Integrazione
6	Sbrinamento
7	FreeCooling

#### Display

	Menu	Descrizione	Tasto
1	5.1	Maschera Set Portate Aria	OK
2	5.2	Maschera Set Ingressi Digitali	
3	5.3	Maschera Set Serranda S1 Ricircolo	
4	5.4	Maschera Set Antigelo	
5	5.5	Maschera Set Integrazione	
6	5.6	Maschera Set Sbrinamento	
7	5.7	Maschera Set Free-Cooling	

#### Tabella Dei movimenti

Tasto	Menu	Descrizione
	1	MENU
	5	MENU TECNICO 2/2

TECNICO 2/2	
8	Forzatura
9	Sonda T/U
10	Comunicazione
11	Filtri
9	Set Allarmi
10	Sifone
11	Set Password
12	Ripristina Valori

Tabella Dei movimenti		
Tasto	Menu	Descrizione
	1	MENU
	5	MENU TECNICO 1/2

Display		
Menu	Descrizione	Tasto
8	5.8 Maschera Sinottico e Funzioni Manuali	
9	5.9 Maschera Taratura Sonda Ambiente (*)	
10	5.10 Maschera Set Comunicazione	
11	5.11 Maschera Set Controllo Filtri Aria	
12	5.12 Maschera Set Allarmi	
13	5.13 Maschera Set Controllo Sifone	
14	5.14 Maschera Imposta Password	
15	5.15 Maschera Ripristino dati di fabbrica	

(\*) solo modello USER DISPLAY TH

## 5.1 MASCHERA SET PORTATE ARIA

Set Portate	
1	Deumidificaz. <b>264 mc/h</b>
2	Rinnovo 150 mc/h
3	Boost 195 mc/h
4	FreeCooling 170 mc/h
5	Ritardo Boost 1 m

Tabella Dei movimenti		
Tasto	Menu	Descrizione
	5	MENU TECNICO 1/2

Tabella delle icone		+  +  +		
Descrizione	Min	Max	Def.	
1 Portata Aria Immissione (m3/h) modalità Deumidificazione/Integrazione/Ricircolo	200	360	264	
2 Portata Aria Immissione (m3/h) modalità Rinnovo	100	240	150	
3 Portata Aria Immissione (m3/h) modalità Boost	150	240	195	
4 Portata Aria Immissione (m3/h) modalità Free Cooling	100	240	170	
5 Imposta tempo di ritardo (min) di disattivazione funzione Boost	0	60	1	

## 5.2 MASCHERA SET INGRESSI DIGITALI

INGRESSO STAGIONE	
1	Modo Ingresso <b>Ing. Dig.</b>

Tabella delle icone		+  +  +	
Descrizione	Range	Def.	
1 Decidere se impostare il comando Stagione tramite ingresso digitale (Ing. Dig.) o Interfaccia Utente (Controllore)	Ing. Dig. Controllore	Ing. Dig.	

Tabella Dei movimenti		
Tasto	Menu	Descrizione
	5	MENU TECNICO 1/2
	5.2.1	LOGICA INGRESSI DIGITALI
	5.2.1	LOGICA INGRESSI DIGITALI

## 5.2.1 MASCHERA SET LOGICA INGRESSI DIGITALI

LOGICA INGRESSI NC/NO		
	1 Stagione	<b>NO</b>
	2 Ricircolo	NO
	3 Rinnovo	NO
	4 Deumidificazione	NO
	5 Integrazione	NO
	6 Boost	NO
	7 Economy	NO

Tabella Dei movimenti		
Tasto	Menu	Descrizione
	5.2	SET INGRESSI DIGITALI

Tabella delle icone				
Descrizione	Min	Max	Def.	
1 Funzionamento Ingresso Stagione	NO	NC	NO	
2 Funzionamento Ingresso Ricircolo	NO	NC	NO	
3 Funzionamento Ingresso Rinnovo	NO	NC	NO	
4 Funzionamento Ingresso Deumidificazione	NO	NC	NO	
5 Funzionamento Ingresso Integrazione	NO	NC	NO	
6 Funzionamento Ingresso Boost	NO	NC	NO	
7 Funzionamento Ingresso Economy	NO	NC	NO	

## 5.3 MASCHERA SET SERRANDA RICIRCOLO S1

SERRANDA S1		
	1 Ab. Trasduttore:	<b>Si</b>
	2 Mod. Taratu. Ser.:	No
	3 Posizione Ricircolo:	50 %

Tabella Dei movimenti		
Tasto	Menu	Descrizione
	5	MENU TECNICO 1/2

Tabella delle icone				
Descrizione	Min	Max	Def.	
1 Abilita trasduttore di pressione	SI	NO	SI	
2 Abilita la modalità di Taratura Serranda	SI	NO	NO	
3 Percentuale di default apertura serranda in Ricircolo con trasduttore disabilitato	0	100	50	

## 5.4 MASCHERA SET ANTIGELO

MENU ANTIGELO		
	1 Tmp Set Anti.:	<b>5.0 °C</b>
	2 Ritardo An.H2O	300 m
	3 Ab. Antig. Batt. H2O	Si
	4 Tmp Set B.H2O	6.0 °C
	5 Hys. Set B.H2O	1.0 °C

Tabella Dei movimenti		
Tasto	Menu	Descrizione
	5	MENU TECNICO 1/2

Tabella delle icone				
Descrizione	Min	Max	Def.	
1 Imposta Temperatura Aria di Attivazione Antigelo (°C)	-10.0	+10.0	5.0	
2 Ritardo attivazione antigelo per batteria H2O a macchina spenta (min)	0	500	300	
3 Abilita la funzione antigelo per la batteria H2O al raggiungimento del Set	SI	NO	SI	
4 Imposta la temperatura dell'evaporatore per l'attivazione antigelo (°C)	0.0	20.0	6.0	
5 Imposta l'isteresi per disattivazione antigelo Batt. H2O (°C)	0.0	+9.0	1.0	

## 5.5 MASCHERA MENU INTEGRAZIONE

MENU INTEGRAZIONE	
1	Batteria Pre
2	Parametri

Display		
Menu	Descrizione	Tasto
1 5.5.1	Regolazione Batteria Pre-Trattamento	OK
2 5.5.2	Imposta Parametri Integrazione	

Tabella Dei movimenti		
Tasto	Menu	Descrizione
	5	MENU TECNICO 1/2

### 5.5.1 MASCHERA REGOLAZIONE BATTERIA PRE-TRATTAMENTO

BATTERIA PRE	
1	Tmp Neu. Estiva 25.0 °C
2	Tmp Neu. Inverno 22.0 °C
3	Tmp Int. Estiva 16.0 °C
4	Tmp Int. Inverno 36.0 °C
5	Ab. blocco rinnovo: Si
6	Tmp Set B.Rin.: -5.0 °C
7	Ist. Set B.Rin.: 2.0 °C

Tabella Dei movimenti		
Tasto	Menu	Descrizione
	5.5	MENU INTEGRAZIONE

Tabella delle icone					
			+	+	+
Descrizione	Min	Max	Def.		
1 Imposta Set Temperatura Aria in modalità Rinnovo Estivo	0.0	30.0	25.0		
2 Imposta Set Temperatura Aria in modalità Rinnovo Invernale	0.0	30.0	22.0		
3 Imposta Set Temperatura Aria in modalità Integrazione Estiva	0.0	30.0	16.0		
4 Imposta Set Temperatura Aria in modalità Integrazione Invern.	0.0	50.0	36.0		
5 Abilita il blocco del funzionamento in Rinnovo al raggiungimento del Set	SI	NO	SI		
6 Imposta la temperatura dell'aria esterna per l'attivazione del blocco (°C)	-20.0	+0.0	-5.0		
7 Imposta l'isteresi per la disattivazione del blocco Rinnovo	0.0	+9.0	2.0		

### 5.5.2 MASCHERA REGOLAZIONE PARAMETRI INTEGRAZIONE

MENU INTEGRAZIONE PARAMETRI	
1	Ab. Int. Estiva Si
2	Mod. Int. Est. Batt.
3	Ab. Int. Inverno No
4	Mas. Tmp Diss. Int. 18.0 °C
5	Mas. Tmp Diss. Deu. 39.0 °C
6	Ist. Temp. 0.2 °C
7	Ist. Umid. 3 %

Tabella Dei movimenti		
Tasto	Menu	Descrizione
	5.5	MENU INTEGRAZIONE

Tabella delle icone					
			+	+	+
Descrizione	Min	Max	Def.		
1 Abilita la modalità Integrazione Estiva	NO	SI	SI		
2 Imposta la modalità di Integrazione Batteria / Batteria + Compressore			Batt. Batt+Comp.		
3 Abilita la modalità Integrazione Invernale	NO	SI	NO		
4 Massima Temperatura Dissipatore in Integrazione	0.0	60.0	18.0		
5 Massima Temperatura Dissipatore in Deumidificazione	0.0	60.0	39.0		
6 Modifica il Valore di Isteresi Temp. (°C)	0.0	1.0	0.2		
7 Modifica il Valore % di Isteresi Umidità	0	9	3		

## 5.6 MASCHERA SET SBRINAMENTO

MENU SBRINAMEN.		
	1 Tmp Sbrinam.	0.0 °C
	2 Ritardo On	1800 s
	3 Pausa Compress.	300 s
	4 Tmp Stop Sbrin.	7.0 °C

Tabella Dei movimenti		
Tasto	Menu	Descrizione
	5	MENU TECNICO 1/2

Tabella delle icone				
Descrizione	Min	Max	Def.	
1 Imposta Temperatura di Attivazione Sbrinamento (°C)	-10.0	+10.0	0.0	
2 Imposta il ritardo di di Attivazione Sbrinamento (sec)	0	3600	1800	
3 Imposta il periodo massimo di stop compressore per la disattivazione dello Sbrinamento (sec)	0	900	300	
4 Imposta la temperatura evaporazione di riferimento per la disattivazione Sbrinamento (°C)	0.0	20.0	7.0	

## 5.7 MASCHERA SET FREE-COOLING

FREECOOLING		
	1 Ab. FC Estivo	Si
	2 Ab. FC Invernale	Si
	3 Temperatura FC	15.0 °C
	4 Delta FC	6.0 °C
	5 Isteresi FC	0.5 °C
	6 Min Tmp Est FC	16.0 °C

Tabella Dei movimenti		
Tasto	Menu	Descrizione
	5	MENU TECNICO 1/2

Tabella delle icone				
Descrizione	Min	Max	Def.	
1 Abilita Free-Cooling Estivo	NO	SI	SI	
2 Abilita Free-Cooling Invernale	NO	SI	SI	
3 Imposta la Temperatura minima di immissione Aria in ambiente durante il Free-Colling (°C)	0.0	30.0	15.0	
4 Imposta il Set Delta Temperatura Free-Cooling (°C)	0.0	20.0	6.0	
5 Imposta valore di Isteresi Attivazione Free-Cooling (°C)	0.1	10.0	0.5	
6 Imposta la Temp. Esterna minima per attivazione Free-Cooling (°C)	0.0	30.0	16.0	

## 5.8 MASCHERA MENU FORZATURA

Forzatura	
1	Ingressi-Uscite
2	Funzioni Manuali

Tabella Dei movimenti		
Tasto	Menu	Descrizione
	5	MENU TECNICO 2/2

Tabella delle icone		
Descrizione	Tasto	
1 5.8.1 Accesso al Menu Sinottico		
2 5.8.2 Accesso alle Funzioni Manuali		

## 5.8.1 MASCHERA MENU SINOTTICO E FUNZIONI MANUALI

SINOTTICO	
1	Abilitazione: <b>No</b>
2	Uscite Digitali
3	Uscite Analogiche

Tabella delle icone		Tasto
1	Abilita Sinottico (Si/No)	OK +  +  + OK
2	5.8.1.1 Sinottico Uscite Digitali	OK
3	5.8.1.2 Sinottico Uscite Analogiche	

Tabella Dei movimenti		
Tasto	Menu	Descrizione
	5.8	MENU FORZATURA

### 5.8.1.1 MASCHERA SINOTTICO USCITE DIGITALI

SINOTTICO	
Uscite Digitali	
1	Compressore (UA1) OFF
2	Serr. Cuc. Bagni (UD3) OFF
3	Serr. Freecool. (UD4) OFF
4	Serr. Bypass (UD5) OFF
5	Pompa (UD6) OFF
6	Allarme Gener. (UD8) OFF
7	Allarme Filtri (UD9) OFF

Tabella delle icone		OK +  +  + OK		
Descrizione	Min	Max	Def.	
1	Abilita Uscita Digitale Compressore	ON	OFF	OFF
2	Abilita Uscita Digitale Serranda S2 Estrazione aria viziata	ON	OFF	OFF
3	Abilita Uscita Digitale Serranda S3 Free Cooling	ON	OFF	OFF
4	Abilita Uscita Digitale Serranda S5 Bypass Dissipatore	ON	OFF	OFF
5	Abilita Uscita Digitale Pompa	ON	OFF	OFF
6	Abilita Uscita Digitale Allarme Generale	ON	OFF	OFF
7	Abilita Uscita Digitale Allarme Filtri Aria	ON	OFF	OFF

Tabella Dei movimenti		
Tasto	Menu	Descrizione
	5.8.1	MENU SINOTTICO

### 5.8.1.2 MASCHERA SINOTTICO USCITE ANALOGICHE

SINOTTICO	
Uscite Analogiche	
1	Ventilatore Im. (UA1) 0.0 V
2	Giri Vent. Mandata: 0 rpm
3	Ventilatore Es. (UA2) 0.0 V
4	Giri Vent. Espulsione: 0 rpm
5	Valvola Post (UA3) 0.0 V
6	Valvola Pre (UA4) 0.0 V
7	Serranda S1 (UA5) 0.0 V
8	Serranda S4 (UA6) 0.0 V

Tabella delle icone		OK +  +  + OK		
Descrizione	Min	Max	Def.	
1	Abilita Uscita Analogica Ventilatore Immissione	0.0	10.0	0.0
2	Numero di giri Ventilatore Immissione	-		
3	Abilita Uscita Analogica Ventilatore Espulsione	0.0	10.0	0.0
4	Numero di giri Ventilatore Espulsione	-		
5	Abilita Uscita Analogica Valvola Integrazione	0.0	10.0	0.0
6	Abilita Uscita Analogica Valvola Pre-Trattamento	0.0	10.0	0.0
7	Abilita Uscita Analogica Serranda S1 Ricircolo	0.0	10.0	0.0
8	Abilita Uscita Analogica Serranda S4 Aspirazione Aria Esterna	0.0	10.0	0.0

Tabella Dei movimenti		
Tasto	Menu	Descrizione
	5.8.1	MENU SINOTTICO

## 5.8.2 MASCHERA FORZATURA FUNZIONI IN MANUALE



Tabella delle icone		
Descrizione	Range	Def.
1 Attivazione forzata di una fra le varie modalità	OFF Ricircolo Rinnovo Deumidificazione Integrazione Boost	OFF

Tabella Dei movimenti		
Tasto	Menu	Descrizione
	5	MENU TECNICO 2/2

## 5.9 MASCHERA TARATURA SONDA TEMPERATURA / UMIDITA'

(\*) MENU PRESENTE SOLO SU MODELLO: USER DISPLAY TH



Tabella delle icone			
Descrizione	Min	Max	Def.
1 Taratura Temperatura User Display (°C)	-9.9	+9.9	0.0
2 Taratura Umidità User Display (%)	-9	+9	0

Tabella Dei movimenti		
Tasto	Menu	Descrizione
	5	MENU TECNICO 2/2

## 5.10 MASCHERA IMPOSTAZIONE COMUNICAZIONE MODBUS



Tabella delle icone		
Descrizione	Range	Def.
1 Imposta Indirizzo di comunicazione	9 - 10	9
2 Imposta Valore di Velocità	1200 - 2400 - 4800 - 9600 - 19200	19200
3 Imposta Valore di Parità	nessuna dispari pari	nessuna
4 Imposta Valore Bit di Stop	uno due	due

Tabella Dei movimenti		
Tasto	Menu	Descrizione
	5	MENU TECNICO 2/2



## 5.11 MASCHERA CONTROLLO FILTRI ARIA



FILTRI		
	1 Ab. Salvataggio:	No
	2 Soglia Filtri:	20 %
	3 Timer Controllo:	3000 h
	4 Timer Blocco:	120 h
	5 Reset Allarme:	No
	6 Tipo Controllo:	A tempo

Tabella Dei movimenti		
Tasto	Menu	Descrizione
	5	MENU TECNICO 2/2

Tabella delle icone			
			
Descrizione	Min	Max	Def.
1 Abilita Memorizzazione Filtri nuovi	NO	SI	NO
2 Soglia percentuale rilevazione filtro sporco	0	50	20
3 Timer di controllo filtri (ore)	500	10000	3000
4 Timer Blocco Macchina dopo segnalazione Allarme Filtri (ore)	120	480	120
5 Reset dell'Allarme Segnalazione Filtri sporchi	NO	SI	NO
6 Impostare la tipologia di controllo filtri aria dell'unità	A TEMPO PORTATA		A TEMPO

### TIPO DI CONTROLLO FILTRI A TEMPO 5

La segnalazione del cambio filtri avviene quando si ha il raggiungimento della soglia ore di funzionamento impostata su

3 "TIMER CONTROLLO" (default: 3000 ore). La segnalazione verrà notificata sul display con la relativa icona di Allarme.

A sostituzione filtro avvenuta, resettare l'allarme tramite apposito comando 4 "Reset allarme".

### TIPO DI CONTROLLO FILTRI A VELOCITA' (PORTATA) 5

La segnalazione del cambio filtri avviene quando c'è una variazione del numero dei giri del ventilatore. La "Soglia rilevazione filtro sporco" viene impostata con il parametro 2 ed è intesa come valore %.

La verifica del numero di giri viene effettuata ogni (3/10) ore di funzionamento (default 3000/10 = 300 ore).

La segnalazione verrà notificata sul display con la relativa icona di Allarme e tramite il Menu Allarmi di sistema (vedi capitolo allarmi) sarà possibile visualizzare se l'allarme è riferito al filtro di Immissione o di Espulsione aria.

Quando viene effettuata la sostituzione del filtro sporco è possibile memorizzare il nuovo dato dei giri del ventilatore abilitando il parametro 1.

A sostituzione filtro avvenuta, resettare l'allarme tramite apposito comando 4 "Reset allarme".

## 5.12 MASCHERA SET ALLARMI



PARAMETRI ALLARMI		
	1 Max Cond.:	55.0 °C
	2 Dif. No Gas:	5.0 °C
	3 Ritardo Ven.:	120 s
	4 Ab. All. H2O	Si
	5 Alta Tmp H2O	25.0 °C

Tabella Dei movimenti		
Tasto	Menu	Descrizione
	5	MENU TECNICO 2/2

Tabella delle icone			
			
Descrizione	Min	Max	Def.
1 Imposta Temperatura massima di condensazione	45.0	65.0	55.0
2 Imposta Delta temperatura Mancanca Gas	0.0	15.0	5.0
3 Imposta Ritardo Attivazione Allarme Ventilatori	0	900	120
4 Abilita allarme Alta Temperatura Acqua	SI	NO	SI
5 Imposta allarme Alta Temperatura Acqua (°C)	0.0	35.0	25.0

## 5.13 MASCHERA CONTROLLO SIFONE

**SIFONE**

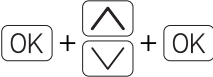
⬆️ 1

⬆️ 2

⬇️ 3

**Ab. Contr. Sifone:** modu

**Ritardo Controllo:** 40 m

**Durata Ciclo:** 25 s

Tabella Dei movimenti		
Tasto	Menu	Descrizione
⏻	5	MENU TECNICO 2/2

Tabella delle icone				
Descrizione	Min	Max	Def.	
1 Imposta tipo di Controllo Sifone OFF: Disabilitato MODU: Modulazione della velocità dei ventilatori STOP: Stop dei ventilatori	OK + <span style="border: 1px solid black; padding: 2px;">⬆️</span> + <span style="border: 1px solid black; padding: 2px;">⬇️</span> + OK		OFF MODU STOP	MODU
2 Imposta l'intervallo di controllo della procedura di scarico (min)	0	120	40	
3 Imposta la durata del ciclo della procedura di scarico sifone (sec)	0	300	25	

## 5.14 MASCHERA SET PASSWORD MENU TECNICO

**SET PASSWORD**

⬆️ 1

⬆️

⬇️

**Set Password** 11

Tabella Dei movimenti		
Tasto	Menu	Descrizione
⏻	5	MENU TECNICO 2/2

Tabella delle icone	
Tasti Modifica	Descrizione
1 OK + <span style="border: 1px solid black; padding: 2px;">⬆️</span> + <span style="border: 1px solid black; padding: 2px;">⬇️</span> + OK	Imposta la password per l'accesso al menu Tecnico (default 11)

## 5.15 MASCHERA DI RIPRISTINO VALORI DEFAULT

**RIPRISTINA VALORI**

⬆️ 1

⬆️

⬇️

**No**

Tabella Dei movimenti		
Tasto	Menu	Descrizione
⏻	5	MENU TECNICO 2/2

Tabella delle icone	
Tasti Modifica	Descrizione
1 OK + <span style="border: 1px solid black; padding: 2px;">⬆️</span> + <span style="border: 1px solid black; padding: 2px;">⬇️</span> + OK	Ripristina il dispositivo con i valori di default (SI/NO)

## 6 MENU ALLARMI

### 6.1.1 MASCHERA TEMPO REALE ALLARMI SONDE

#### ALLARMI SONDE 1/4

- 1 Ingresso Acqua: ---
- 2 Evaporatore: ---
- 3 Condensatore: ---
- 4 Mandata: ---
- 5 Ripresa: ---
- 6 Esterna: ---
- 7 Trasd. Pressione: ---

#### Tabella Dei movimenti

Tasto	Menu	Descrizione
	6	MENU ALLARMI
	6.1.2	ALLARMI SONDE 2/4
	6.1.4	ALLARMI SISTEMA 4/4

#### Tabella delle icone

##### Descrizione

- |   |  |
|---|--|
| 1 | Sonda Temperatura Ingresso Acqua guasta          |
| 2 | Sonda Temperatura Evaporazione gas guasta        |
| 3 | Sonda Temperatura Condensazione gas guasta       |
| 4 | Sonda Temperatura Immissione aria guasta         |
| 5 | Sonda Temperatura Estrazione aria viziata guasta |
| 6 | Sonda Temperatura Esterna aria guasta            |
| 7 | Pressostato Guasto                               |

### 6.1.2 MASCHERA TEMPO REALE ALLARMI SONDE

#### ALLARMI SONDE 2/4

- 1 Espulsione: ---
- 2 Dissipatore: ---
- 3 Temperatura IU: ---
- 4 Umidità IU: ---
- 5 Reset Allarmi: **No**

#### Tabella Dei movimenti

Tasto	Menu	Descrizione
	6	MENU ALLARMI
	6.1.3	ALLARMI SISTEMA 3/4
	6.1.4	ALLARMI SONDE 1/4

#### Tabella delle icone

##### Descrizione



- |   |  |
|---|--|
| 1 | Sonda Temperatura Espulsione aria guasta           |
| 2 | Sonda Temperatura gas Dissipatore guasta           |
| 3 | Sonda Temperatura ambiente User Display guasta (*) |
| 4 | Sonda Umidità ambiente User Display guasta (*)     |

(\*) solo modello USER DISPLAY TH

#### Tabella delle icone

##### Descrizione

##### Tasto

- |   |                               |   |
|---|-------------------------------|---|
| 5 | Reset Allarmi Sistema (Si/No) |  +  +  |
|---|-------------------------------|---|

### 6.1.3 MASCHERA TEMPO REALE ALLARMI SISTEMA

#### ALLARMI SISTEMA 3/4

- 1 Alta temp. condens.: ---
- 2 Mancanza freon: ---
- 3 Alta temp. Acqua: ---
- 4 Vent. Immissione: ---
- 5 Vent. Espulsione: ---
- 6 Filtro immissione: ---
- 7 Filtro Espulsione: ---
- 8 Blocco Macchina: ---

#### Tabella Dei movimenti

Tasto	Menu	Descrizione
	6	MENU ALLARMI
	6.1.4	ALLARMI SISTEMA 4/4
	6.1.2	ALLARMI SONDE 2/4

#### Tabella delle icone

##### Descrizione

- 1 Visualizza Allarme Alta Temperatura Condensazione
- 2 Visualizza Allarme Mancanza Gas refrigerante  
**(Contattare immediatamente l'assistenza tecnica)**
- 3 Visualizza Allarme Alta Temperatura Acqua
- 4 Visualizza Allarme Ventilatore di Immissione
- 5 Visualizza Allarme Ventilatore di Espulsione
- 6 Visualizza Allarme Filtro Immissione sporco
- 7 Visualizza Allarme Filtro Espulsione sporco
- 8 Visualizza il Blocco della macchina dopo la segnalazione allarme filtri sporchi

### 6.1.4 MASCHERA TEMPO REALE ALLARMI SONDE

#### ALLARMI SISTEMA 4/4

- 1 Antigelo ---
- 2 Reset Allarmi: **No**
- 3 Reset Allarmi Filtri: **No**

#### Tabella Dei movimenti

Tasto	Menu	Descrizione
	6	MENU ALLARMI
	6.1.1	ALLARMI SONDE 1/4
	6.1.3	ALLARMI SISTEMA 3/4

#### Tabella delle icone

##### Descrizione

- 1 Visualizza Allarme Antigelo attivo

#### Tabella delle icone

##### Descrizione

- 2 Reset Allarmi Sistema (Si/No)
- 3 Reset Allarmi Filtri (Si/No)

##### Tasto

OK +  + OK

OK +  + OK

## 6.2 MASCHERA STORICO ALLARMI

STORICO ALLARMI	
1	12
2	26/07/2020 00:59
3	11_Allarme_vent_espulsione
4	Cancello Storico: <b>No</b>

Tabella Dei movimenti		
Tasto	Menu	Descrizione
	6	MENU ALLARMI

Tabella delle icone	
Descrizione	
1	Visualizza numero cronologico dell'allarme
2	Visualizza data e ora dell'allarme
3	Visualizza tipo di allarme

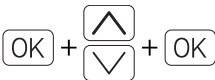
Tabella delle icone	
Descrizione	Tasto
4	Cancella la cronologia Allarmi (Si/No) 





qr.rdz.it/?qr=P96



FAG0CD012AZ.04  
05/2022



**RDZ S.p.A.**

🏠 V.le Trento, 101 - 33077 SACILE (PN) - Italy

☎ Tel. +39 0434.787511 📠 Fax +39 0434.787522

✉ info@rdz.it 🌐 www.rdz.it

**COMPANY WITH  
QUALITY SYSTEM  
CERTIFIED BY DNV GL  
= ISO 9001 =**